

Mechanische Schaltuhr / Mechanical Time-Switch

Sicherheitshinweise / Safety notes		
<p>CZ ČEŠTINA</p> <p>⚠ Montáž a připojení smí provádět jen způsobilý odborný pracovník. Jinak může vzniknout nebezpečí požáru nebo úrazu elektrickým proudem.</p> <p>⚠ Zásahy a změny na přístroji vedou ke ztrátě záruky. Elektronika spínacích hodin je chráněna před vnějšími rušivými vlivy. Při neobvyklém vnějším rušení se však jeho vliv nedá plně vyloučit.</p>	<p>DK DANSK</p> <p>⚠ Indbygning og montage af elektriske apparater må kun foretages af elektroinstallatører</p> <p>⚠ Kontakturets er i stort omfang sikret mod elektrisk støj. Ved usædvanlig kraftig støj kan påvirkning ikke helt udelukkes</p>	<p>D DEUTSCH</p> <p>⚠ Einbau und Montage dürfen nur von einer Elektrofachkraft durchgeführt werden! Anderenfalls besteht Brandgefahr oder Gefahr eines elektrischen Schlages.</p> <p>⚠ Eingriffe und Veränderungen am Gerät führen zum Erlöschen der Garantie. Die Elektronik dieser Schaltuhr ist gegen Störeinflüsse weitgehend geschützt. Bei außergewöhnlich hoher Störstrahlung lässt sich eine Beeinflussung jedoch nicht völlig ausschließen.</p>
<p>GB ENGLISH</p> <p>⚠ The installation and assembly of electrical equipment must only be carried out by skilled personnel. Otherwise the dangers of fire or electric shock may result.</p> <p>⚠ Warranty void if housing opened by unauthorised person. The internal electronic circuit is protected against a wide range of external influences. However, incorrect operating may occur if external influences are excessive.</p>	<p>E ESPAÑOL</p> <p>⚠ La instalación y montaje de equipos eléctricos se debe llevar a cabo solamente por personal especializado! De lo contrario hay riesgo de incendio o electrocución.</p> <p>⚠ Cualquier manipulación del interior del producto no autorizada anula la garantía del mismo. El circuito electrónico está protegido contra una amplia gama de influencias externas. Si estas influencias superan determinados límites, pueden producirse funcionamientos incorrectos del interruptor horario.</p>	<p>F FRANÇAIS</p> <p>⚠ L'installation et le montage d'appareils électriques ne doivent être effectués que par des électriciens. Sinon il y a danger d'incendie ou danger de choc électrique.</p> <p>⚠ La garantie devient caduque en cas de mauvaises manipulations ou de modifications de l'appareil. L'électronique de l'appareil est protégée dans une large mesure contre les perturbations. Malgré tout, si ces perturbations sont importantes, on ne peut pas exclure un dysfonctionnement de l'appareil.</p>
<p>I ITALIANO</p> <p>⚠ L'installazione ed il montaggio delle apparecchiature elettriche deve essere eseguito solo da personale esperto. Esiste un pericolo di infiammabilità e/o shock elettrico.</p> <p>⚠ Manomissioni o modifiche non autorizzate dell'apparecchio comportano l'estinzione della garanzia. Il circuito elettronico del prodotto è protetto contro un'ampia gamma di disturbi. Tuttavia se questi disturbi sono di entità molto elevata, potrebbe verificarsi un malfunzionamento del prodotto.</p>	<p>H MAGYAR</p> <p>⚠ Az elektromos eszközöket csak szakember szerelheti össze és építheti be! Ellenkező esetben tűzveszély és áramütés veszélye áll fenn.</p> <p>⚠ A készülék belsejének szétszerelése vagy megváltoztatása esetén a garancia nem érvényes. A kapcsolóóra elektronikája messzemenően védett a zavaró hatásokkal szemben. Rendkívül nagy- mértékű zavaró sugárzás esetén azonban nem zárható ki a készülék meghibásodása.</p>	<p>NL NEDERLANDS</p> <p>⚠ Inbouw en montage dient door elektrotechnische vakmensen te geschieden. Anders ontstaat brandgevaar of het gevaar van een elektrische schok.</p> <p>⚠ Door openen en veranderingen aan de schakelklok vervalde de garantie. De elektronica van deze schakelklok is tegen storingsinvloeden beveiligd. Bij uitzonderlijk intensieve stoorsignalen is beïnvloeding echter niet uitgesloten.</p>
<p>N NORSK</p> <p>⚠ Installasjon/montering må kun utføres av autorisert installatør. Ellers kan det føre til brannfare eller fare for elektrisk sjokk.</p> <p>⚠ Elektronikken i dette koplingsuret er støybeskyttet.</p>	<p>PL POLSKI</p> <p>⚠ Instalacja i montaż urządzeń elektrycznych musi być przeprowadzana wyłącznie przez wykwalifikowanego pracownika! W przeciwnym razie grozi pożarem lub porażeniem prądem.</p> <p>⚠ Montaż zegara przez osobę niewykwalifikowaną grozi utratą gwarancji. Nieprawidłowe działanie może wystąpić kiedy zakłócenia przekroczą dopuszczalne limity!</p>	<p>P PORTUGUES</p> <p>⚠ A instalação e montagem dos equipamentos elétricos devem ser realizadas somente por pessoal especializado. Atentar ao risco de incêndio ou de descarga elétrica.</p> <p>⚠ Qualquer intervenção não autorizada no interior do produto anula a garantia do mesmo. O circuito elétrico está protegido contra uma ampla variedade de influências externas. Se estas influências superarem determinados limites, as mesmas podem produzir funcionamentos incorretos no programador horário.</p>
<p>RO ROMÂNĂ</p> <p>⚠ Instalarea și montarea echipamentului electric trebuie realizată numai de persoane calificate! În caz contrar, poate apare pericol de incendiu sau de electrocutare.</p> <p>⚠ Garanția produsului se pierde în cazul defacerii carcasei de către persoane neautorizate. Circuitul electronic este protejat împotriva unei game largi de factori externi. Dacă limitele admise ale influențelor externe sunt depășite se poate ajunge la o funcționare incorectă a programatorului.</p>	<p>RUS РУССКИЙ</p> <p>⚠ Установка и сборка электрического оборудования должна осуществляться только квалифицированным лицом! В противном случае существует опасность возникновения пожара, либо поражения электрическим током.</p> <p>⚠ Гарантия недействительна в том случае, если корпус устройства был вскрыт неквалифицированным лицом. Электронная схема защищена от внешних воздействий. При нарушении условий эксплуатации, возможна неправильная работа устройства.</p>	<p>SK SLOVENSKO</p> <p>⚠ Stavba a montáž elektrických prístrojov je povolená len elektroodborníkom!</p> <p>⚠ Zásahy a zmeny v prístroji vedú k vymazaniu garancie. Elektronika týchto spínacích hodín je chránená proti rušivým vplyvom. Pri obvyčajnom vonkajšom vysokom rušivom žiarení sa nedá úplne zabrániť vplyvu.</p>
<p>FIN SUOMI</p> <p>⚠ Sähkölaitteen kokoonpano ja asennus tulee jättää valtuutetulle sähkömiehelle. Muussa tapauksessa on sähköiskun tai tulipalon vaara!</p> <p>⚠ Takuu raukeaa jos kotelo avataan! Laitteen elektroniikka on suojattu monilta ulkoisilta häiriöiltä. Suuret häiriöt saattavat kuitenkin aiheuttaa virhetointintoja.</p>	<p>S SVENSKA</p> <p>⚠ Montage och inkoppling skall utföras av behörig elektriker! Annars finns risk för brand eller elektriskt överslag</p> <p>⚠ Ingrepp och ändringar på uret förverkar garantin. Elektroniken i kopplingsuret är störningskyddat. Vid onormalt hög störningsstrålning kan påverkan dock inte uteslutas.</p>	<p>CE BATTERIEN (NiMH) 1.2 V. Produkt unterliegt nicht Art.11 Dir. 2006/66/CE.</p> <p>PT BATERIA (NiMH) 1.2 V. Produto isento Art.11 Dir. 2006/66/CE.</p> <p>DE BATTERY (NiMH) 1.2 V. Conforms with Article 11, EU directive 2006/66/CE.</p> <p>FR PILES (NiMH) 1.2 V. Produit exempt Art.11 Dir. 2006/66/CE.</p> <p>NL BATTERIEN (NiMH) 1.2 V. Product vrijgesteld van Art.11 Dir. 2006/66/CE.</p> <p>PL BATERIE (NiMH) 1.2 V. Produkt wolne od Art.11 Dir. 2006/66/CE.</p> <p>ES PILAS (NiMH) 1.2 V. Producto isento Art.11 Dir. 2006/66/CE.</p> <p>IT ELEMEK (NiMH) 1.2 V. A termék nem tartozik a 2006/66/EK Art.11 hatálya alá.</p> <p>CZ BATERIE (NiMH) 1.2 V. Nepodléhá čl. 11 směrnice 2006/66/ES.</p> 

Mechanische Schaltuhr / Mechanical Time-Switch

Montage / Assembly

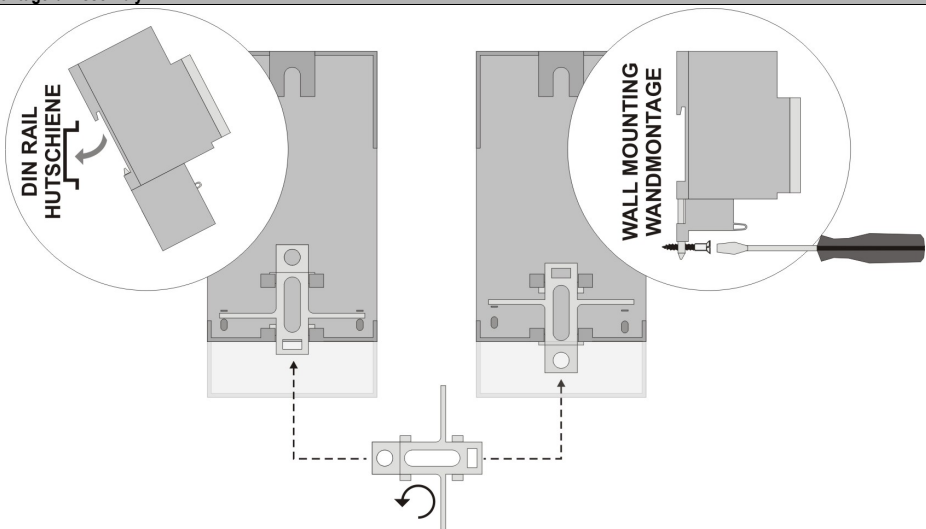
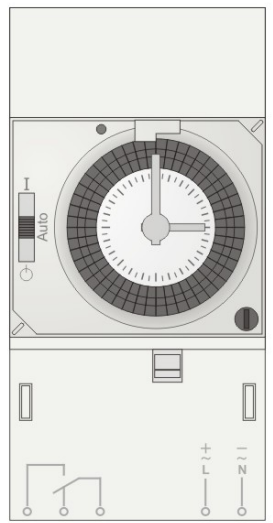

Anschluss / Connection

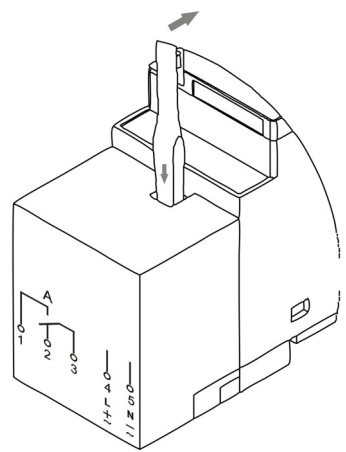

Zeiteinstellung / Set time

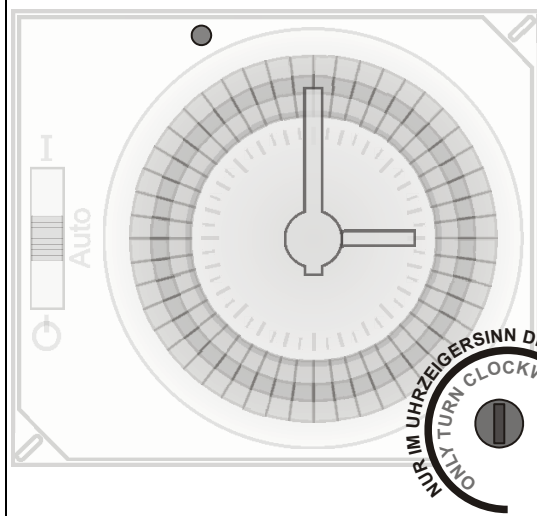

ACHTUNG!!! Scheibe und Zeiger nicht von Hand drehen
PLEASE NOTE!!! Do not turn on hour-dial or clock hand by hand

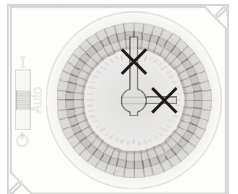

Gegen den Uhrzeigersinn stellen
 Set anti clockwise

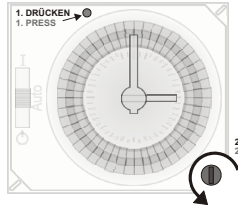

NUR IM UHRZEIGERSINN DREHEN
ONLY TURN CLOCKWISE

Schaltzeiten einstellen / Programming switch times

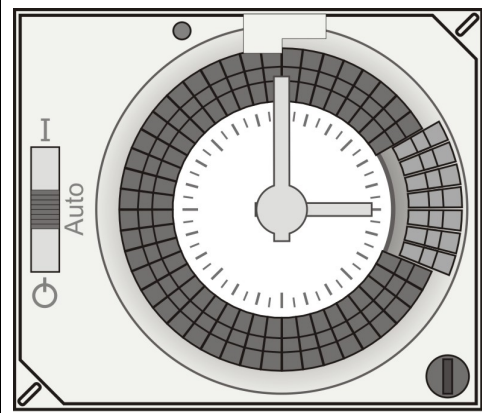

ON (Automatik)

Permanent ON = I
 Automatik = Auto
 Permanent OFF = ⓪