

Bedienungsanleitung

paladin 722 010 pir
Bewegungsmelder für den Deckenaufbau

de



Technische Daten

Spannungsversorgung	230 V AC ±10% ~50 Hz
Leistungsaufnahme	< 1 W
Schaltleistung	16 A bei cosφ = 1
LED Leuchten	400 W
Glühlampen	3.000 W
Halogen 230 V	3.000 W
Halogen mit elektr. trafo.	3.000 W
Halogen mit indukt. trafo.	2.400 W
Leuchtstofflampen	1.300 W (130µF)
Kompaktleuchtstofflampen	18x7 W, 12x11 W, 10x15 W, 10x20 W, 10x23 W

Erfassungsbereich
Einstellungen
360° & Ø 7 m bei 2,5 m Höhe & 18 °C
via Potis oder Fernbedienung
paladin 700 000 pir

Helligkeitseinstellungen
Zeitverzögerung
Abmessungen (montiert)
Betriebstemperatur
Schutzart
Schutzklasse

Maßbild

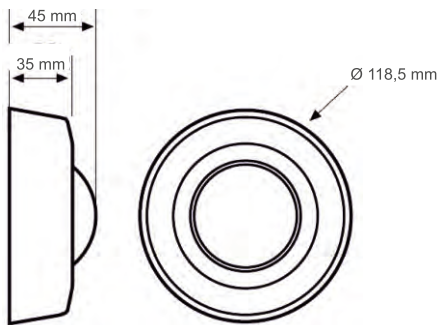

ACHTUNG!

- Einbau, Anschluss und Montage dürfen ausschließlich von einer Elektrofachkraft durchgeführt werden!
- Vor Montage und Installationsarbeiten Spannung freischalten und Spannungsfreiheit prüfen!
- Hohe Einschaltströme werden durch defekte Leuchtmittel verursacht und können das Gerät dauerhaft beschädigen!

1 Beschreibung

- Bewegungsmelder für den Innenraum.
- Runder Erfassungsbereich von 360°.
- 1 - Kanal mit Nulldurchgangsschaltung.
- Hohe Schallleistung für fast alle Lastarten
- Kontinuierliche Messungen erlauben einen Betrieb bis zum Tageslichtbereich.
- Hochsensibler PIR Sensor detektiert auch kleinste Bewegungen.
- Für eine Erweiterung der Reichweite können mehrere Melder parallel angeschlossen werden.
- Ein Testbetrieb kann mit einer roten LED simuliert werden
- Optional Zubehör: Fernbedienung zur leichten Installation (700 000 pir).

2 Montageort

A.) Auswahl eines geeigneten Montageortes:

Da der Sensor auf Temperaturwechsel reagiert, bitte folgende Bedingungen vermeiden:

- hoch reflektierende Oberflächen oder Objekte mit häufiger Temperaturänderung
- Nicht in die unmittelbare Nähe von Wärmequellen, wie Heizungen, Konvektoren, Föns usw. installieren
- Nicht in die unmittelbare Nähe von Lichtquellen installieren & ausrichten
- an Objekten mit viel Luftbewegung z.B. Vorhänge, Bäume usw.

Beachte die Laufwege der Personen.
Der Melder reagiert empfindlicher beim Durchqueren der Erfassungszone statt einer direkten Bewegung auf den Bewegungsmelder zu. Die Erfassung wird bei einer direkten Bewegung reduziert.

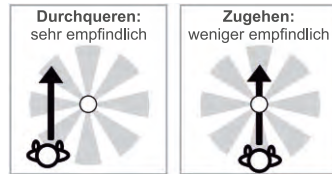

B.) Montage:

Öffne die Gehäuseverkleidung, um an die Klemmen, Befestigungslöcher und die Potentiometer zu gelangen.

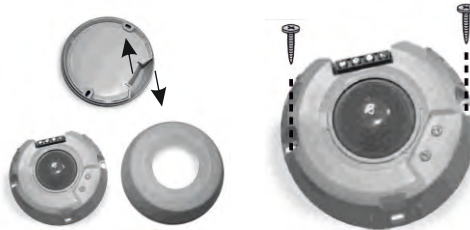

3 Umfassungsbereich

Es wird empfohlen den Bewegungsmelder in einer Höhe von 2.5m zu installieren um den maximalen Umfassungsbereich von Ø7m zu erhalten.

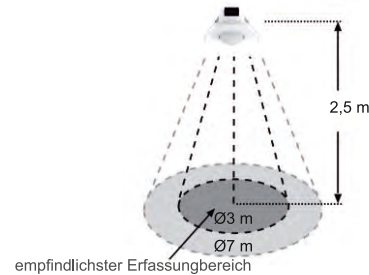

4 Verkabelung

Der Bewegungsmelder kann auf folgendermaßen verkabelt werden:

- Installation mit einem Bewegungsmelder:

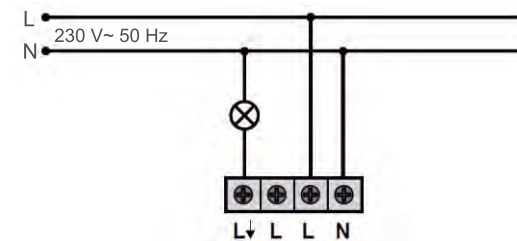

- Installation mit zwei Bewegungsmelder parallel:

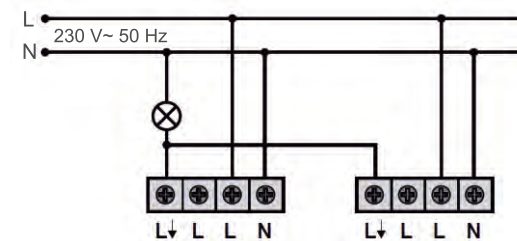

- Installation mit einem Bewegungsmelder und einem Schalter/Taster für eine externe Aktivierung des Bewegungsmelders:

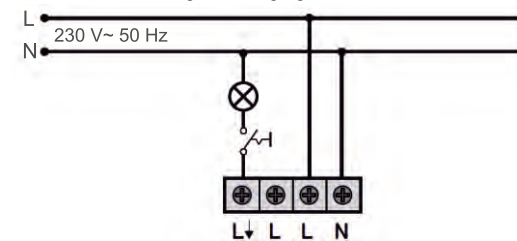

5 Einstellungen & Test

Helligkeitseinstellungen

- Diese Funktion dient der Einstellung des max. Helligkeitwertes, unter dem der Melder schaltet, sobald eine Bewegung erkannt wird.
- Es kann nach Bedarf zwischen 5 lux und 1200 lux eingestellt werden. Die Werte auf dem Potentiometer dienen nur als Referenz.
- Ist der Reglör komplett auf "L" gedreht, funktioniert der Melder nur im Dunkeln bei Nacht (bei nicht ausreichend Tageslicht)
- Ist der Regler komplett auf "LUX" gedreht, so ist der Helligkeitssensor deaktiviert und der Bewegungsmelder funktioniert lichtunabhängig.



Zeitverzögerung

- Einstellen der Zeitverzögerung zwischen 6 sek. und 12 min.
- Nach der ersten Bewegungserkennung wird die Zeit neugestartet und die Zeit startet bei jeder neuen Bewegung von vorne



Einstellungen via Fernbedienung vornehmen (700 000 pir)

- Verhalten der Test LED:
- Bei Spannungsversorgung geht die LED für 60 sek. an und aus sollten keine Einstellungen von der Fernbedienung gespeichert worden sein
- Die LED blinkt 60 sek. und geht wieder aus sollten Einstellungen von der Fernbedienung gespeichert worden sein
- Die LED blinkt zwei Mal sollte ein Signal von der Fernbedienung zum Melder erhalten worden sein
- Die LED geht für 1 sek. an und für 5 sek. aus nach einem „Permanent EIN/AUS“ Signal der Fernbedienung

Funktionstest

Der Zweck ist die Überprüfung und Einstellung des Erfassungsbereichs des Bewegungsmelders bei der Erstinbetriebnahme. Die rote LED in der Linse kann hier als Indikator verwendet werden - ganz ohne Last. Die LED leuchtet bei jeder erkannten Bewegung auf und bleibt an bis die Zeit abgelaufen ist.

Den LUX-Poti auf "LUX" und den TIME-Poti auf "L" stellen. Laufen Sie in den Erfassungsbereich des Bewegungsmelders hinein bis die LED an geht. Stellen Sie den Bewegungsmelder nach erfolgreichen Funktionstest auf die gewünschten Werte ein.

Hinweis

Nach dem Anschluss der Versorgungsspannung braucht der Bewegungsmelder ca. 2 min. bis der Test durchgeführt werden kann.

7 Blenden

Die beigelegten Blenden können verwendet werden um den Erfassungsbereich auf die notwendigen Stellen zu limitieren.

8 Fehlersuche

Sollte der Bewegungsmelder nicht mehr funktionieren, könnte einer der folgenden Hinweise das Problem beheben:

Problem	Mögliche Ursache	Lösungsvorschlag
Die Lampe geht nicht an	1. Keine Spannungsversorgung 2. Falsche Verkabelung 3. Falsche Beleuchtungseinstellung 4. Defektes Leuchtmittel 5. „Permanent AUS“ via Fernbedienung aktiv	1. Spannungsversorgung anlegen 2. Überprüfe die Verkabelung 3. Einstellungen überprüfen 4. Leuchtmittel austauschen 5. Drücke AUS um den Auto Modus zu beenden
Die Lampe geht nicht mehr aus	1. Die AUS Zeit ist zu lang 2. Wärmebewegung im Erfassungsbereich 3. Falsche Verkabelung 4. „Permanent AN“ via Fernbedienung aktiv	1. AUS-Zeit reduzieren und neustarten 2. Entferne die Wärmequelle (Personen, Tiere, Geräte usw) 3. Überprüfe die Verkabelung 4. Drücke AN um den Auto Modus zu beenden
Die Lampe blinkt	Die Last (Leuchtstofflampen Kontakt) generiert eine harmonische Triggerrung, welches den Melder umschalten lässt.	Den Melder von der Last entkoppeln oder einen RC-Störfilter zwischen L und N installieren
Fehlaktivierung	Wärmequellen, hochreflektierende oder bewegliche Objekte sind im Erfassungsbereich	Montageort beachten!

paladin
by müller

Instruction manual

paladin 722 010 pir

surface mounted movement detector

en



Technical data

Supply voltage	230 V AC ±10% -50 Hz
Power consumption	< 1 W
Contact load	16 A at cosφ = 1
LED lamps	400 W
incandescence	3.000 W
halogens 230 V	3.000 W
halogens electronic transfo.	3.000 W
halogens ferromagn. transfo.	2.400 W
fluorescence	1.300 W (130µF)
PL lamps	18x7 W, 12x11 W, 10x15 W, 10x20 W, 10x23 W
Coverage area	360° & Ø 7 m at 2,5 m height & 18 °C
Settings	via potentiometer or remote control paladin 700 000 pir
Lux value	5 - 1.200 lux
Time delay	6 sec. - 12 min.
Dimensions (mounted)	Ø 118,5 mm x 45 mm
Working temperature	-10...+45 °C
Degree of protection	IP 40
Class of protection	II when installed acc. to regulations

Dimensions

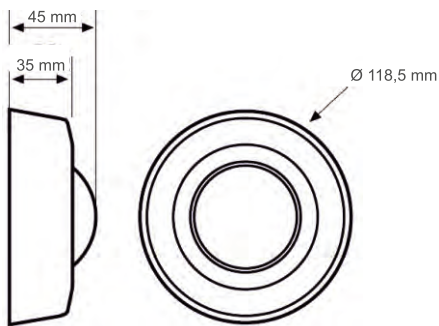

CAUTION!

- Installation and assembly of electrical equipments must be carried out by qualified electricians!
- Disconnect the device from power supply for wiring and installation purposes! Check power supply is disconnected!
- High in-rush current would be caused when bulbs are burned which might damage the detector permanently.

1 Description

- Indoor PIR movement detector for surface ceiling mounting.
- Circular detection area of 360°.
- One output channel with zero crossing control.
- High load relay, which allows switching practically any type of load.
- Constant light measurement, allowing to condition its operation to daylight level.
- High sensitivity PIR sensor, which detects small movements.
- Possibility to connect several detectors in parallel to expand the area to be covered in a single line of lighting.
- A red LED is equipped as an indicator for test triggering.
- Optional IR remote control for easy and quick setting (700 000 pir).

2 Location

A.) Select a proper location:

- Since the detector responds to temperature changes, please avoid the following conditions:
- Avoid aiming the detector toward objects whose surfaces are highly reflective or are subject to rapid temperature changes.
 - Avoid mounting the detector near heat sources, such as heating vents, air conditioners, dryers, etc.
 - Do not aim the sensor towards any kind of light.
 - Avoid aiming the detector towards objects which may move by wind, such as curtains, trees, bushes, etc.
- Take into account the walking direction when installing. It is more sensitive to movement across the detector and less sensitive to movement directly toward the sensor. In the event that movement is directly toward to detector the detection coverage will be reduced.

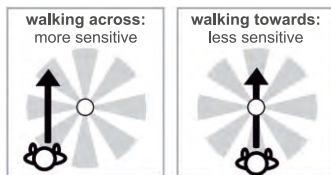

B.) Mounting:

Separate the cover to access the terminals, anchors and potentiometers.

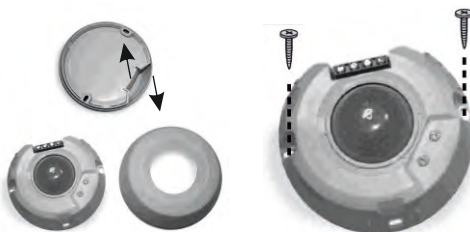

3 Range

It is recommended to mount the detector at a height of 2.5m, obtaining in this way a maximum detection area of Ø7m.

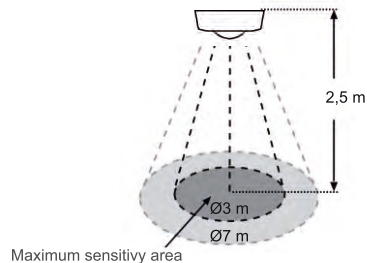

4 Wiring

Please, follow one of these wiring diagrams:

- Installation with one detector

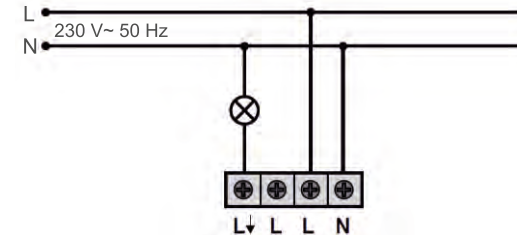

- Installation with two detectors in parallel

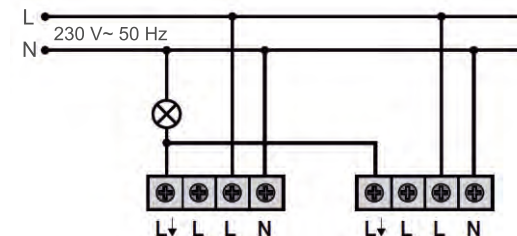

- Installation with one motion detector and a switch to connect or disconnect the activation with detection:

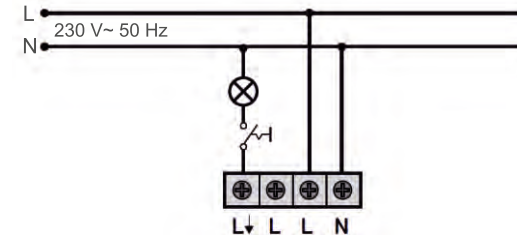

5 Settings and test

Brightness setting

- Its function is to set the maximum brightness value, below which the detector will activate the load as soon as it detects motion.
- The user can set this value according to his requirements, between 5 lux and 1200 lux. Values marked on the potentiometer are only as reference.
- If the knob is set to "☾" the detector will only work in the dark, at night (if there is not enough daylight).
- If the knob is set to "☀" the light sensor is inactive, it will switch the load on regardless the daylight level.



Time delay setting

- Sets the delay off time for lighting. This time can be adjusted between 6sec. and 12min.
- After the first detection, the time is reset, and the timing starts again, each time a new movement is detected.



Settings carried out using remote control (700 000 pir)

- Detector's LED behavior when using the remote control:
- Supplying the detector, the LED will light on for 60s, after which will turn off if no setting is memorized from the remote control.
- The LED will light up and blink (f=3 Hz) for 60s, after which it will switch off, in case of any setting is memorized from the remote control.
- The LED will blink twice (f=3Hz) as soon as it receives a telegram from the remote control.
- The LED will be on for 1s and off for 5s after receiving a 'Permanent ON/OFF' signal from the remote control.

Working test

The purpose of the test procedure is to check and adjust the coverage pattern of the movement detector when it is connected for the first time. The red LED, which is within the lens, can be used as an indicator when performing the test procedure, without any load. This LED lights whenever movement is detected and stays on until the time delay expires. Turn the "LUX" control knob to "☀" and "TIME" to "-". Walk from outside across to the detection pattern until the LED turn on. Once verified that the operation is successful, set the detector to the desired values.

Note

After connecting the supply. In order that the detector works normally we will have to wait about 2 minutes to begin to realize the tests.

7 Masking clips

In order to limit the detection range or areas are being covered that should not be detected, the coverage can be reduced by using the enclosed masking clips.

8 Trouble shooting

When the detector stops working, check the possible failures and the solutions suggested in the following table that maybewill help you to solve the problem:

Problem	Possible cause	Suggested solution
Lamp does not light up	1. Power is not turned on 2. Wrong wiring 3. Incorrect setting of Lux 4. Lamp may be defect 5. „Permanent OFF“ set via remote control	1. Supply the detector 2. Check connections 3. Check this setting 4. Replace lamp 5. Press OFF key to return to auto-mode
Lamp stays ON continuously	1. The OFF time is too long 2. Thermal activity detected within the detection area 3. Wrong wiring 4. „Permanent ON“ set via remote control	1. Reduce the OFF time and reconnect 2. Remove heat source (persons, animals, fans etc.) 3. Check connections 4. Press ON key to return to auto-mode
Lamp is switched on and off cyclically	The load (fluorescence, contactor,...) is continuously generating harmonics triggering the detector in each switching	Separate the detector from the load or connect a RC harmonic suppression filter between L' and N
Nuisance triggering	Heat sources, highly reflective objects or any object which may be swayed by the wind is within the detection range	Avoid aiming the detector towards any heat source, any reflective surface or swaying objects

paladin
by müller