

# Návod k použití (CZ)

## Spínací hodiny

### Schéma připojení

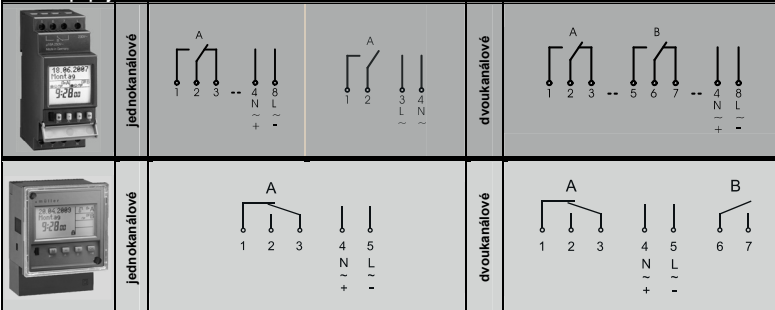

### 1. Pokyny k instalaci

- ⚠ Zabudování a montáž elektrických přístrojů smí provádět pouze odborník. V ostatních případech hrozí nebezpečí požáru a zásahu elektrickým proudem.
- ⚠ Přístroj smí být uveden do provozu pouze pod napětím, které je uvedeno na výrobním štítku výrobku.
- ⚠ Zásahy a změny v přístroji vedou ke ztrátě záruky.
- ⚠ Vysoce integrovaná elektronika těchto spínacích hodin je chráněna proti rušení. Při značně vysokém stupni rušení je nebezpečí poškození elektroniky přístroje.

### 2. Uvedení do provozu

- Spínací hodiny jsou dodány ve vypnutém stavu.
- Stiskněte **OK** tlačítko (1 s). Displej se rozsvítí.
- Hodiny jsou předprogramovány na aktuální datum, čas a evropský letní čas.
- Nastavte si příslušný jazyk **[A/B]** tlačítky a potvrďte tlačítkem **OK**. (Poznámka: s tlačítkem **[M]** můžete vždy jeden krok zpět).
- Datum, hodiny a letní čas můžete v případě potřeby tlačítky **[+/-]** nastavit a vždy **OK** potvrdit.

### 3. Přehled funkcí

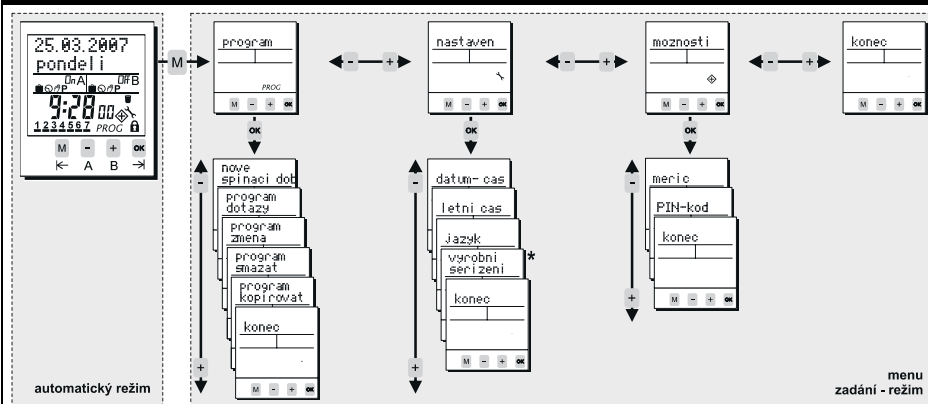

### 4. Popis zkratk

<b>On</b>	Kanál zapnutý / Program ZAP
<b>Off</b>	Kanál vypnutý / Program VYP
	Nastavení prázdninového programu je aktivní
	Zadání data a hodinového času
	Ruční zapnutí nebo vypnutí kanálu. V programu AUTO stiskem kanálového tlačítka.
<b>P</b>	Aktuální stav spínače je závislý na manuálním přepnutí a nastavení trvá až do dalšího manuálního přepnutí (7).
	Dny v týdnu (PO-NE) v programu Modus ukazují podtržené, které dny v týdnu jsou aktivní.
	Impulz
	Bude zobrazeno v programu „vymazáno“.
	Spínací hodiny jsou uzamčeny PIN kódem. Zadání PIN kódu je nutné.

### \*možnostmi

### 5. Funkce tlačítek

<b>M</b>	1. Předvolba způsobu obsluhy 2. Zpět (1 krok zpět)
<b>[+/-]</b>	1. Zadání: Možnost výběru různých variant. 2. Zadání: Změna blížícího místa.
<b>[A/B]</b>	1. Auto režim: Ruční zapnutí a vypnutí kanálů stiskem odpovídajícího kanálového tlačítka. 2. Auto režim: Je-li tlačítko stlačeno 3 s., následuje trvalé zapnutí nebo vypnutí.
<b>OK</b>	1. Aktivování spínacích hodin stlačením delším než 1 s (bez el. napětí) 2. Povolení výběru nebo programování o úroveň níž.

### 6. Pokyny k obsluze

- Rezerva chodu (bez el. napětí): Displej se zapne po stlačení tlačítka **OK** 1 s.
- Tlačítkem **[M]** můžete jít vždy v programu o jeden krok (úroveň) zpět.
- Na konci programování se rozsvítí **konec**. Potvrďte **konec** tlačítkem **OK** a vrátíte se k automatickému režimu.
- Na konci můžete pomocí tlačítek **[+/-]** zvolit buď **konec** nebo **více** a potvrdit tlačítkem **OK**. Data budou převzata a vrátíte se na začátek programování.
- Zvolíte-li **konec** během programování, přejdou hodiny bez převzetí dat do automatického režimu.

### 7. Kanál ON OFF / Permanentně P

**Kanál ON OFF**  
Pomocí stisku tlačítek **[A/B]** (**[+/-]**) můžete kanály manuálně přepnout. Toto nastavení bude pomocí symbolu ruky zobrazené až do dalšího přepnutí.

**Permanentní nastavení P**  
Permanentního nastavení docílíte pomocí stisknutí odpovídajícího tlačítka **[A/B]** na 3 s. Kanál bude stále zapnutý, popř. vypnutý. Tento stav zůstane zachován až do manuálního přepnutí (stiskem 3 s).

### 8. Programování spínací doby (rovněž v bodu 9)

Kroky A až C v bodu 9.

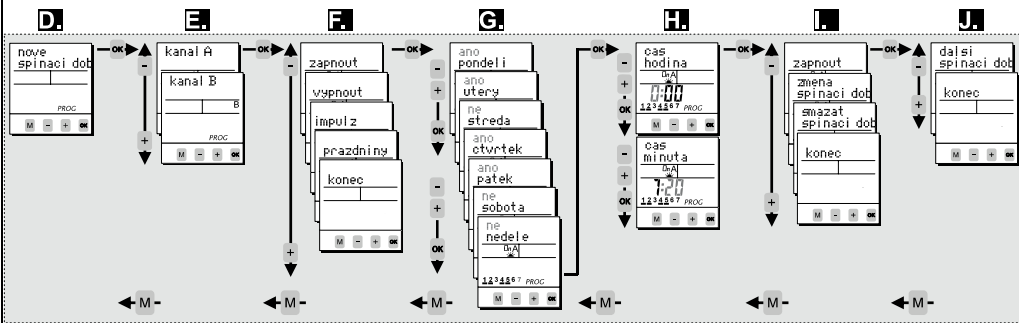

### 9. Příklad programování (Standard)

- OK** tlačítko stisknout na 1 s. Displej se rozsvítí (automatický mód).
- [M]** tlačítko stisknout. Nacházíte se o úroveň níž v módu programování.
- Potvrďte **program** tlačítkem **OK**.
- Potvrďte **nová spínací doba** tlačítkem **OK**.
- Zvolte tlačítky **[+/-]** požadovaný kanál a potvrďte tlačítkem **OK**.
- Pro normální zapnutí nebo vypnutí vyberte tlačítky **[+/-]** **zapnout** nebo **vypnout** a potvrďte tlačítkem **OK**.
- Zvolte tlačítky **[+/-]** pro každý den v týdnu zapnout „ano“ nebo vypnout „ne“. Výběr potvrďte tlačítkem **OK**.
- Nastavení času: Hodiny **[+/-]** a pak **OK**. Minuty **[+/-]** a pak **OK**.
- Potvrzení: Pokud blíká doba spínání, potvrďte tlačítkem **OK**. Tlačítky **[+/-]** nastavte další varianty (**změna/smazat/konec**).
- Chcete-li pokračovat v programování, potvrďte **dalsí spínací doba** tlačítkem **OK**. Chcete-li programování ukončit, zvolte pomocí tlačítek **[+/-]** **konec** a potvrďte tlačítkem **OK**.

### 10. Impulz

**Program** -> **Nové spínací doba** -> **Kanál A/B** -> **[+/-]**

Funkce nabízí možnost programovat čas sepnutí s pevně stanovenou dobou vypnutí. Hodiny se vypnou po impulzu (impulz max 59:59 mm:ss). Programování se od standardní spínací doby (viz bod 8, 9) liší:

- Zvolte funkci **impulz** (9F).
- Určete dobu vypnutí (**impulz minuta / impulz sekunda**).
- Určete dny v týdnu
- Zvolte čas zapnutí (**čas hodina / čas minuta**)
- Potvrzení: potvrďte blížící nabídku

### 11. Spínací doba prázdnin

**Program** -> **Nová spínací doba** -> **Kanál A/B** -> **Prázdniny** -> **[+/-]**

- Pro každý kanál je možné nastavení prázdninového času. Je možnost permanentního nastavení období vypnutí (**prázdniny/vyp**) nebo zapnutí (**prázdniny/zap**).
- Prázdninové spínací časy se nastaví pomocí odpovídajícího časového nastavení (8 / 9).
- Výběr **prázdniny** se více v menu **nová spínací doba** nebude nabízet, pokud bude prázdninová spínací doba připravena k užívání. Prázdninová spínací doba může být přes menu **program změna** (13) nebo **program smazat** (12) změněna.

### 12. Další nastavení

Menu	Hlavní menu	Použití
<b>program dotazy</b>	<b>program</b>	Dotazy - spínací doby / Dotazy - místa v paměti
<b>program kopírovat</b>	<b>program</b>	Kopírování spínací doby z jednoho kanálu do jiného. Kanál se nepřepíše, ale doplní dodatečnou spínací doou. ⚠ Prázdninová spínací doba nejde kopírovat !!!
<b>program smazat</b>	<b>program</b>	Smazání spínací doby. Máte možnost všechny kanály, jeden kanál, nebo jednotlivé kanály smazat.
<b>datum-čas</b>	<b>nastavení</b>	Nastavení datumu a hodin.
<b>letní čas</b>	<b>nastavení</b>	Nastavení letního času.
<b>jazyk</b>	<b>nastavení</b>	Nastavení jazyka.
<b>výrobní seřízení*</b>	<b>nastavení</b>	Návrat do stavu prvního nastavení. ⚠ Datum, hodiny a spínací doba budou smazány.
<b>měřič</b>	<b>možnosti</b>	Zobrazení provozních hodin a spínacího impulzu je pro kanál a spínací dobu společně.
<b>PIN-kód</b>	<b>možnosti</b>	Spínací hodiny máte možnost zakódovat pomocí 4-číselného kódu. Tento kód můžete změnit, aktivovat nebo zrušit. Pokud tento kód zapomenete, obraťte se na zákaznickou linku.
<b>Reset - funkce</b>		Stiskněte všechny 4 tlačítka zároveň na 2 s. Spínací hodiny se vrátí zpět. Spínací doba se nesmaže! Datum a čas se smažou – jako u uvedení do provozu (2).

### 13. Změna programu

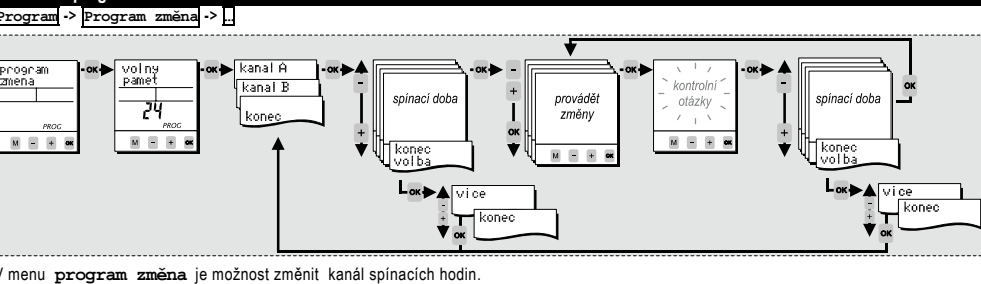

V menu **program změna** je možnost změnit kanál spínacích hodin.

### 14. Data klíč\*

Pro uložení (uzamčení) dat máte k dispozici následující možnosti (varianty):

- **data pojistit**: Uložení dat hodin. Existující data se přepíšu (u stejného typu hodin).
- **hodiny programovat**: Uložení dat od datového klíče na hodiny. Všechny uložené časy spínání budou přepsány.
- **klíč funkce**: Týká se klíče uložení spínací doby. Interní programování zůstane utajeno.
- **klíč prohlížení**: Uložení dotazy v hodinách a paměťovém místě.

### \*MOŽNOSTMI

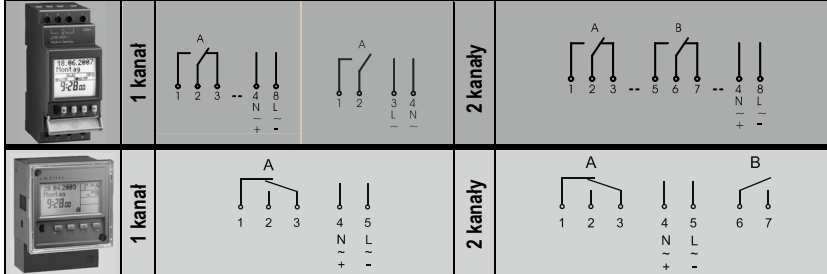

1. Instrukcje bezpieczeństwa

- Instalacja powinna odbyć się przy pomocy odpowiednich narzędzi oraz przez wykwalifikowaną osobę! W przeciwnym razie istnieje niebezpieczeństwo pożaru lub porażenia prądem elektrycznym!
- Należy podłączyć zasilanie o właściwym napięciu / częstotliwości jaka jest podana na tabliczce znamionowej!
- Gwarancja traci ważność po otwarciu obudowy przez niepowołaną osobę!
- Obwody elektroniczne zegara chronione są przed różnego rodzaju zewnętrznymi zakłóceniami. Zegar może działać nieprawidłowo kiedy zakłócenia przekroczą dopuszczalne limity!!

2. Uruchomienie

- Zapakowany zegar znajduje się w stanie uśpienia, wyświetlacz jest wyłączony.
- Przytrzymaj przycisk **OK** przez 1 sekundę.
- Aktualna data oraz czas jest już ustawiony. Zegar uwzględni również różnice pomiędzy czasem letnim i zimowym.
- Wybierz właściwy język za pomocą przycisków **[+]** i **[-]** i potwierdź przytrzymując **OK**. (Uwaga: Przytrzymując **[M]** cofniesz się jeden krok od aktualnej funkcji)
- Jeżeli istnieje taka potrzeba data, czas oraz zmiany czasu letniego na zimowy mogą być również zmienione za pomocą przycisków **[+]** i **[-]** oraz potwierdzenie przez **OK**.

3. Podgląd Menu

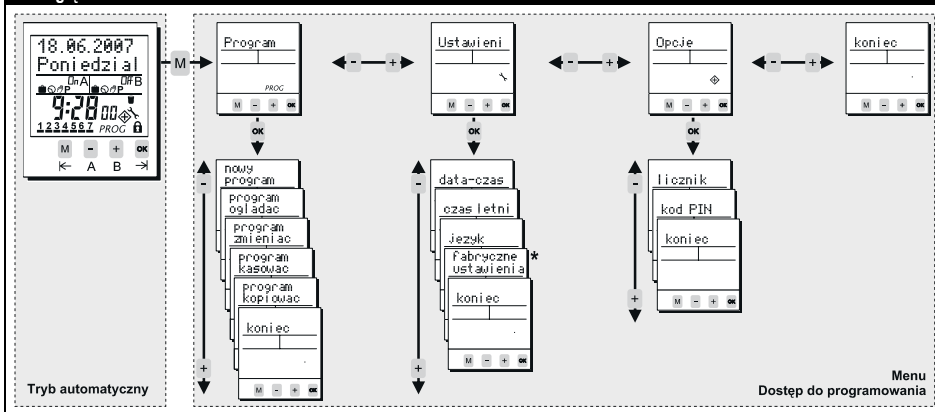

4. Opis symboli

<b>On</b>	Wyjście kanału załączone "ON"
<b>Off</b>	Wyjście kanału wyłączone "OFF"
	"Program Wakacyjny"
	Program standardowy
	Ręczne załączenie. Zostanie skasowane po przejściu przez następny zaprogramowany punkt.
<b>P</b>	Trwale ręczne załączenie. Działa niezależnie od programu.
	Dni tygodnia Poniedziałek, Wtorek, ... Niedziela;
	Podkreślenie jest aktywne jeżeli w danym dniu jest ustawiona funkcja programu.
	Sygnal impulsowy na wyjściu
	Program usunięty
	Zegar jest zablokowany. Należy wprowadzić kod PIN w celu odblokowania wg wskazówek z pkt (12).

\*Opcja

5. Klawisze funkcyjne

- [M]** 1. Dostęp do menu (program, ustawienia, opcje) z trybu automatycznego.  
2. Powrót do początku aktualnego menu (podmenu).
- [+]** 1. Nastawianie podświetlonego elementu.  
2. Przejście do następnego elementu.
- [A/B]** 1. Tryb automatyczny: Załączenie lub wyłączenie programu do czasu następnej funkcji czasowej.  
2. Tryb automatyczny: Po przytrzymaniu powyżej 3s. = Trwale załączenie (7).
- [OK]** 1. Aktywacja zegara w trybie pracy bez podłączonego zasilania.  
2. Potwierdzenie wyboru funkcji lub wprowadzonej wartości.

6. Wskazówki na temat użytkowania

- Zegar może być programowany bez podłączonego zasilania po przytrzymaniu przycisku **OK**.
- Aby powrócić o jeden krok lub o jeden poziom w menu należy przycisnąć **[M]**.
- Po przejściu przez całe menu i potwierdzenie przez **koniec** powrócimy do trybu pracy automatycznej.
- Na końcu każdego menu możemy za pomocą przycisków **[+]** i **[-]** wybrać pomiędzy **koniec** a **kontynuuj**. Wybierając **kontynuuj** zegar powróci do początku danego podmenu.
- Jeżeli potwierdzimy **koniec** przed wprowadzeniem wszystkich nastaw, zegar powróci do trybu pracy automatycznej bez wprowadzania zmian.

7. Wyjście **ON** / **OFF** / Trwale załączenie **P**

- Wyjście ON / OFF**
- Przyciskając **[A/B]** (**[+]**) możemy ręcznie załączać lub wyłączać zegar. Ręczne załączenie jest oznaczone na wyświetlaczu symbolem dłoni do czasu następnego punktu programu. (tymczasowe załączenie)
- Trwale załączenie P**
- Przytrzymując przycisk **[A/B]** dłużej niż 3 sek. wyjście zostanie trwale załączone (ON) lub wyłączone (OFF). Zegar będzie w tym stanie do czasu kolejnego długiego (> 3 sek.) przytrzymania przycisku. (trwale załączenie)

8. Nowy program (Zobacz również przykład (9))

Kroki A. do C. przeczytaj w pkt 9. (przykład nowego programu)

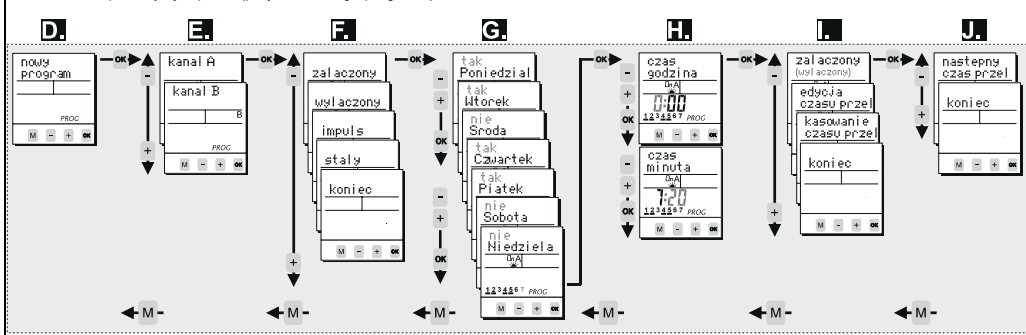

9. Przykład nowego programu (załączony lub wyłączony)

- Jeżeli zasilanie jest odłączone przytrzymaj **OK** przez jedną sekundę. Wyświetlacz przejdzie do trybu pracy automatycznej.
- Przyciśnij **[M]**, zegar przejdzie do menu z ustawieniami.
- Potwierdź **Program** przez **OK**.
- Potwierdź **nowy program** przez **OK**.
- Wybierz właściwy kanał za pomocą **[+]** i **[-]** potwierdź przez **OK**.
- Dla normalnego sterowania wybierz **załączony (ON)** lub **wyłączony (off)** za pomocą **[+]** i **[-]** potwierdź przez **OK**.
- Należy wybrać, dla którego dnia tygodnia (1...7) przełączenie ma nastąpić. Za pomocą **[+]** i **[-]** ustawiamy "tak" lub "nie" dla odpowiedniej daty. Każdy dzień należy potwierdzić **OK**.
- Ustawianie czasu: Godziny **[+]** i **[-]**; Minuty **[+]** i **[-]**.
- Potwierdzenie wprowadzonego czasu: Jeżeli pulsujący czas jest prawidłowy, ustaw **załączony (ON)** lub **wyłączony (off)** i potwierdź **OK**. Po sprawdzeniu możesz wybrać **edycja / kasowanie czasu** przez **[+]** i **[-]**.
- Jeżeli chcesz kontynuować programowanie, wybierz **następny czas przełączania** i potwierdź **OK**, **koniec**.

10. Impuls czasowy

- Program -> nowy program -> [kanał A/B] -> [ ]**
- Funkcja impulsu czasowego umożliwia zamknięcie wyjścia zegara na określony okres czasowy o ustalonej godzinie. Kiedy czas trwania impulsu dobiegnie do końca wyjście zegara wyłączy się automatycznie (czas trwania impulsu może wynosić maksymalnie 59:59 mm:ss). Programowanie odbywa się analogicznie jak w poprzednim przypadku (patrz punkt 8 / 9) z następującymi różnicami:
- Wybierz funkcja **impuls** (9F).
  - Ustal długość trwania impulsu (**minut / sekund**).
  - Zaprogramuj poszczególne dni tygodnia
  - Wprowadź czas załączenia impulsu (**godzina / minuta**)
  - Sprawdzenie: Potwierdź pulsujące podsumowanie programu.

11. Trwały program

- Program -> nowy program -> [kanał A/B] -> [stały] -> [ ]**
- Możliwe jest ustawienie funkcji trwałego załączenia (funkcja wakacyjna) dla każdego kanału. Podczas jego trwania (w funkcji tej wybieramy nie godziny lecz całe dni) wybrany kanał może być wyłączony (**stałe wyłączony**) lub załączony (**stałe załączony**).
  - Programowanie tej funkcji jest opisane w punktach (8 / 9).
  - Funkcja trwałego programu **stały** nie jest dostępna w menu **nowy program**. Czas załączenia oraz usuwanie jest dostępne w menu **Program zmieniac** (13) oraz **Program kasowac** (12).

12. Dodatkowe parametry

Menu	Główne Menu	Aplikacja
Programm ogladac	Program	Optimalizacja punktów programu oraz przypomnienie rozmieszczenia w pamięci.
Programm kopiowac	Program	Kopiowanie programu z jednego kanału na drugi. Pamięć kanału nie będzie nadpisana; skopiowane funkcje pojawiają się dodatkowo. ⚠ Funkcja trwałego załączenia nie jest kopiowana!
Programm kasowac	Program	Usuwanie funkcji czasowych. Programy do obydwu kanałów, pojedynczych kanałów oraz pojedyncze funkcje czasowe mogą zostać usunięte.
Data-czas	Ustawienia	Ustawianie daty i godziny.
Czas letni	Ustawienia	Ustawianie czasu letniego i zimowego (ON/OFF)
Język	Ustawienia	Wybór języka
Fabryczne ustawienia*	Ustawienia	Przywracanie ustawień fabrycznych ⚠ Data, czas i program łączeń zostanie utracony!
licznik	Opcje	Wyświetla licznik godzin oraz licznik impulsów dla każdego kanału.
Kod PIN	Opcje	Zegar może być zablokowany 4 cyfrowym kodem PIN. Kod może być ustawiany, aktywowany lub deaktywowany. Jeżeli zapomnisz kodu skontaktuj się z obsługą klienta.
Funkcja Restru		Przytrzymaj wszystkie przyciski na 2 sekundy. Zegar zostanie zresetowany.. Skasowane zostaną data i czas ale nie program łączeń.

13. Zmiany w programie

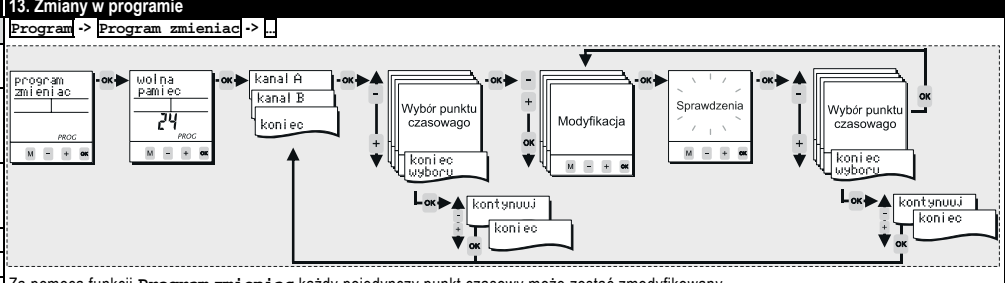

Za pomocą funkcji **Program zmieniac** każdy pojedynczy punkt czasowy może zostać zmodyfikowany.

14. Dane klucz (Data-key)\*

- Za pomocą tej funkcji możliwe są działania:
- Dane klucz**: Zapisanie danych z zegara do pamięci Data-key.
  - Program time**: Zapisanie danych z pamięci Key do pamięci zegara.
  - Funkcja klucza**: Zegar będzie załączał jedynie funkcje czasowe z Data-key. Program z zegara jest zawieszony
  - Funkcja ogladac**: Zegar optymalizuje program z Data-key.

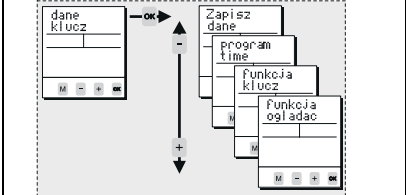

\*OPCJA

Schema de conexiune

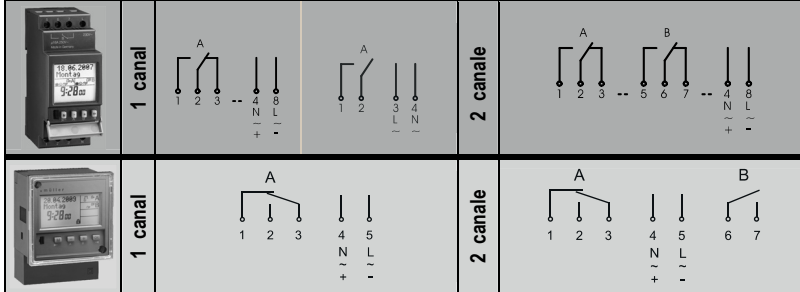

1. Instrucțiuni de siguranță

- Instalarea și asamblarea echipamentului electric trebuie realizată numai de persoane calificate! Altfel există pericol de electrocutare sau incendiu!
- Conectarea alimentării tensiune/frecvență trebuie să fie în concordanță cu parametrii indicați pe eticheta produsului!
- Garantia produsului se pierde în cazul defacerii carcasei de către persoane neautorizate!
- Circuitul electronic este protejat împotriva unei game largi de factori externi. Dacă limitele admise ale influențelor externe sunt depășite se poate ajunge la o funcționare incorectă a programatorului.

2. Setări inițiale

- Ceasul programabil este livrat în starea STAND-BY display-ul fiind neactivat (afișare inactivă).
- Apăsăți tasta **OK** pentru 1 secundă.
- Data curentă și ora sunt deja programate conform setărilor europene pentru economia de energie.
- Selecționați limba dorită apăsând **[+]** și confirmați prin apăsarea tastei **OK**. (Remarcă: Prin apăsarea tastei **[M]** reveniți cu un pas înapoi de la poziția curentă)
- Dacă este necesar, data, ora și modalitatea de economisire a energiei pot fi modificate de asemenea prin apăsarea tastelor **[+]** și a subsecvenței de confirmare cu tasta **OK**.

3. Descriere meniu

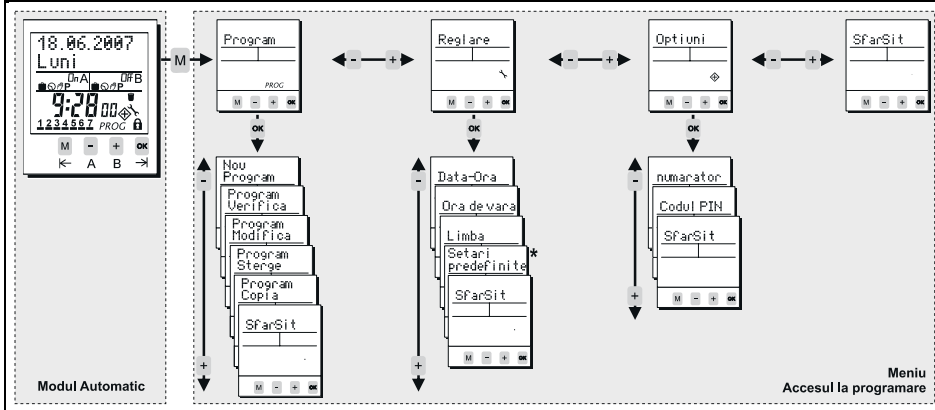

4. Semnificația simbolurilor

<b>On</b>	Canalul este comutat în starea ON - anclanșare
<b>Off</b>	Canalul este comutat în starea OFF - declanșare
	Pentru data curentă "programul de vacanță" / "permanent pe dată" este activat
	Funcționare după un program standard preinstalat
	Starea curentă se bazează pe setarea manuală. Starea va fi modificată la următoarea programare.
<b>P</b>	Starea curentă se bazează pe setarea manuală. Această stare este permanentă până la terminarea reprogramării manuale (vezi punctul 7).
	Zilele săptămânii Luni, Marți, ... Duminică; (1, 2, ... 7)
	Linia de sub numără indică dacă programul este activ pentru ziua respectivă.
	Stare curentă bazată pe timpul de comutație setat cu funcția impuls.
	Element prezent în submeniul "ștergere program"
	Ceasul programabil este blocat; pentru deblocarea dispozitivului este necesară introducerea codului PIN (vezi punctul 12).

\*OPTIONAL

5. Funcțiile tastelor

- [M]** 1. Pentru accesarea meniului (program, setări, opțiuni) din modul automatic.  
2. Pentru a revenii la poziția precedentă din meniu.
- [+]** 1. Pentru setarea digitului cu afișare intermitentă.  
2. Pentru căutarea într-o opțiune.
- [A/B]** 1. Funcționare automată: Pentru comutarea canalului ON sau OFF până la realizarea următoarei programări.  
2. Funcționare automată: O apăsare mai lungă de 3 sec. = Statut de comutație permanentă (7).
- OK** 1. Pentru activarea display-ului (afișajului) când se operează fără alimentare.  
2. Pentru confirmarea selecției ori a datei introduse.

6. Sfat de programare

- Dispozitivul se poate programa fără existența alimentării externe numai după ce se apasă tasta **OK**.
- Pentru a revenii cu un pas sau un nivel înapoi în interiorul meniului apăsați tasta **[M]**.
- După completarea meniului confirmați cu **SfarSit** iar afișajul revine în modul automatic.
- Cu tastele **[+]** alegerea se poate schimba de la **SfarSit** la **Continuu**. Prin confirmarea **Continuu** programatorul revine la începutul meniului curent.
- Când confirmați **SfarSit** înaintea completării, ceasul programabil revine la modul automatic fără salvarea datelor inserate.

7. Canal ON OFF / Permanent P

**Canal ON OFF**  
La apăsarea tastelor **[A/B]** (**[+]**) are loc comutația manuală a canalului. Ca rezultat statutul comutației este marcat cu simbolul mâinii și rămâne așa până la următorul pas de programare. (reglare temporară)  
**Comutație permanentă P**  
La apăsarea tastei corespunzătoare canalului **[A/B]** mai mult de 3 sec. canalul este comutat permanent ON sau OFF. Statutul rămâne până la următoarea apăsare manuală a tastei (> 3 sec.). (reglare permanentă)

8. Program Nou (Vezi de asemenea și exemplul de la punctul (9))

Pentru pașii de la A la C, vezi punctul 9. (Exemplu "Program Nou")

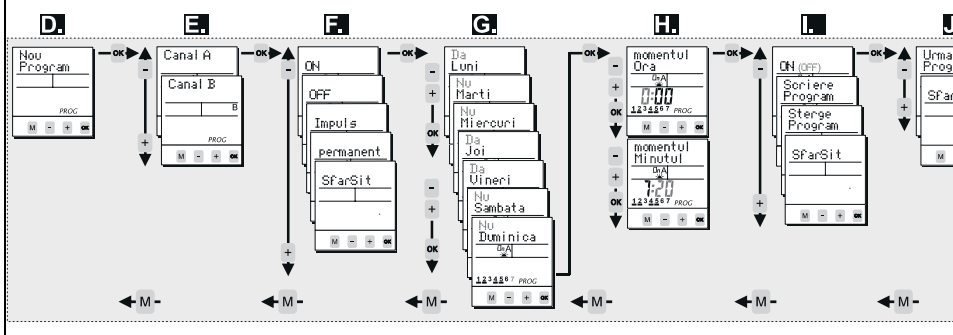

9. Exemplu „Program Nou“ (Pentru un timp de comutație regulat)

- A. Dacă alimentarea este deconectată apăsați tasta **OK** pentru o secundă. Afișarea display-ului apare în Modul Automatic.
- B. Apăsăți tasta **[M]**, se realizează intrarea în meniu.
- C. Confirmați **Program** cu **OK**.
- D. Confirmați **Nou Program** cu **OK**.
- E. Alegeți canalul dorit cu tastele **[+]** și confirmați cu tasta **OK**.
- F. Pentru timpii de comutație alegeți **ON** sau **OFF** cu tastele **[+]** și confirmați cu **OK**.
- G. La acest nivel se activează ziua săptămânii (1...7) care se dorește a fi programată. Cu **[+]** activați "yes" sau dezactivați "no" data corespunzătoare. Confirmați fiecare zi cu tasta **OK**.
- H. Reglați timpul: Ore cu **[+]** și apoi **OK**. Minute cu **[+]** și apoi **OK**.
- I. Verificarea timpul de comutație setat: Dacă sumarul programului afișat intermitent este corect, verificați **ON** sau **OFF** cu **OK**. După verificare aveți de ales între **Scriere/Sterge** și **SfarSit** cu tastele **[+]**.
- J. Dacă doriți să continuați cu programarea, confirmați **Urmatorul Program** cu tasta **OK**. Pentru a părăsi meniul de programare confirmați **SfarSit**.

10. Impuls

**Program** -> **Nou program** -> **Canal A/B** -> **[ ]**  
Funcția impuls vă oferă posibilitatea programării cu o durată de timp definită. Imediat ce durata impulsului expiră dispozitivul comută în starea OFF automat. (durata maximă a impulsului poate fi de 59:59 mm:ss).  
Programarea se realizează la fel ca un timp de comutație standard (vezi punctele 8 / 9) însă cu următoarele diferențe:  

- Alegeți funcția **Impuls** (vezi punctul 9F).
- Definiți durata impulsului (**Impuls Minutul / Impuls Secunda**).
- Programați zilele săptămânii
- Programați momentul comutației (**momentul Ora / momentul Minut**)

 Valide: Confirmă afișarea intermitentă a sumarului programării impuls

11. Program permanent

**Program** -> **Nou program** -> **Canal A/B** -> **permanent** -> ...  

- Este posibilă câte o programare permanentă (funcție de vacanță) pentru fiecare canal. Pe perioada dorită (funcție activă pentru zile întregi) canalul poate fi comutat off (**permanent OFF**) sau on (**permanent ON**).
- Programarea acestei funcții este descrisă în (8 / 9).
- Alegerea **permanent** nu va mai fi oferită în plus în interiorul meniului **Nou Program** atunci când ea este deja utilizată. Timpul de comutație poate fi modificat și șters **Program Modifica** (13) respectiv **Program Sterge** (12).

12. Setări suplimentare

Meniu	Meniu principal	Aplicație
Program Verifica	Program	Pentru verificarea pașilor de programare și a locațiilor de memorie rămase libere
Program Copia	Program	Copierea dintr-un canal în altul. Memoria canalului nu va fi suprapusă peste cea existentă, informația copiată va apare adițional. ⚠ Funcția permanentă nu se poate copia!
Program Sterge	Program	Ștergerea programării. Setare valabilă pentru toate canalele, un singur canal și o singură programare specifică canalului poate fi ștersă.
Data-Ora	Reglare	Reglarea datei și a orei
Ora de vara	Reglare	Reglarea orei legale (ON/OFF)
Limba	Reglare	Alegerea limbii în care se face programarea
Setari predefinite*	Reglare	Resetarea setărilor inițiale. ⚠ Data, ora și programul de comutație se vor pierde!
Numarator	Optiuni	Vizualizarea orei și momentului de comutație pentru fiecare canal.
Codul PIN	Optiuni	Ceasul programabil poate fi blocat cu un cod PIN din 4 cifre. Codul poate fi reglat, activat și dezactivat. Dacă ați uitat Codul vă rugăm apelați serviciul clienți.
Funcția Reset		Apăsăți toate tastele timp de 2 secunde. Dispozitivul se resetează. Valorile pentru dată și oră vor fi șterse și trebuie reintroduse. Programarea comutației nu va fi ștersă!

13. Modificare program

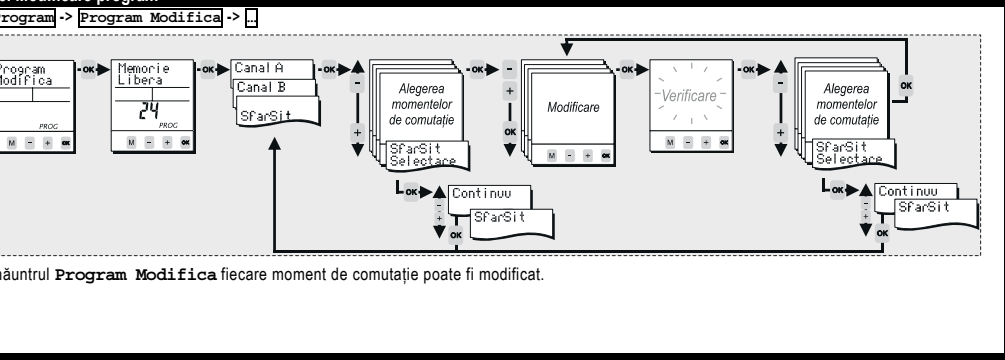

Înăuntrul **Program Modifica** fiecare moment de comutație poate fi modificat.

\*OPTIONAL

14. Cheia de memorie (Data-key)\*

- Cu cheia de memorie sunt posibile următoarele activități:
- Salvare Date:** Salvarea datelor din dispozitiv în cheia de memorie.
  - Program Ceas:** Scrierea datelor din cheia de memorie în memoria dispozitivului.
  - Funcția Cheie:** Ceasul programabil va aplica singur setările din cheia de memorie (Data-key). Programul din dispozitiv rămâne suprasat.
  - Funcția Citire:** Verificarea setărilor din cheia de memorie.

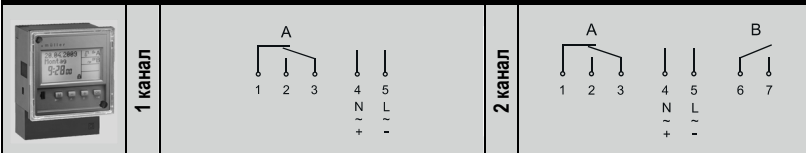
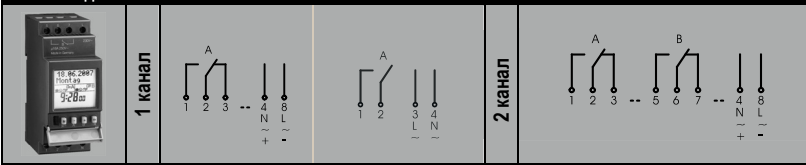

**1. Рекомендации по установке**

- Установка и монтаж электрического оборудования должны выполняться опытным персоналом. Существует опасность возгораемости и электрического удара.
- Присоединяйте оборудование, учитывая указания в отношении напряжения и частоты, которые были указаны на изделии.
- Если неуполномоченный персонал выполнит вскрытие или внес изменения, теряется право на гарантийное обслуживание.
- Электронная цепь устройства была защищена от большой гаммы помех. Однако, помехи более высоких уровней могут привести к неправильному функционированию устройства.

**2. Начальные настройки**

- Устройство было настроено на РЕЗЕРВНЫЙ режим, дисплей выключен.
- Держите в нажатом состоянии кнопку **OK** в течение 1 секунды.
- Текущая дата и время были уже настроены в соответствии с европейскими заданиями по экономии энергии.
- Выберите необходимый язык, нажав на кнопки **[+]** и подтвердите выбор, нажав на кнопку **OK**. (Внимание: нажатие на **[M]** выполняет перемещение с текущего положения на предыдущее).
- Если необходимо, можно настроить дату, время и режим экономии энергии, нажимая на кнопки **[+]**, а затем подтвердив настройку, нажав на кнопку **OK**.

**3. Описание меню**

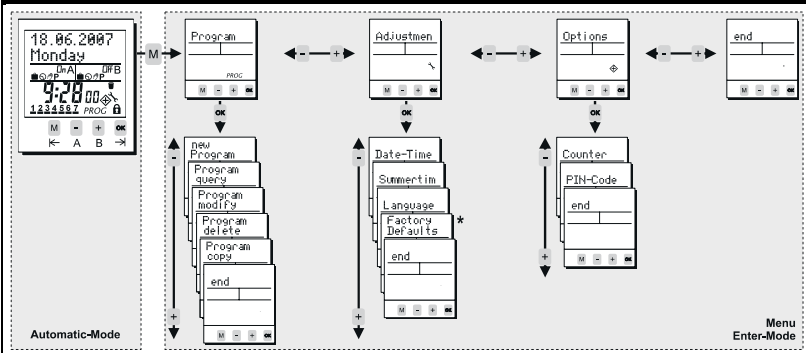

Automatic-Mode / Автоматический режим    Menu / Меню    Enter-Mode / Доступ к программированию

**4. Описание знаков**

- [On]** Канал переключён на состояние ВКЛ
- [Off]** Канал переключён на состояние ВЫКЛ
- [P]** Функционирование в режиме «отпускная программа»
- [Clock]** Функционирование на основании подключённой программы
- [Hand]** Ручная коррекция. Настройка будет изменена с последующей программой.
- [P]** Ручная коррекция. Постоянное состояние сохранится до ручного сброса (7).
- [1234567]** Дни недели: понедельник, вторник ... воскресенье. Чёрточка под цифрой указывает на то, что этот день был запрограммирован.
- [Pulse]** Было включено переключение с функцией Импульс
- [Trash]** Элемент, присутствующий в подменю «стереть программу».
- [Lock]** Устройство заблокировано. Для его деблокировки необходимо ввести код PIN (12).

**5. Описание функциональных кнопок**

- [M]** 1. Для получения доступа к меню (программа, настройка, варианты) с автоматического режима: 2. Для возврата назад, к предыдущему положению меню.
- [+]** 1. Для настройки мигающего данного. 2. Чтобы пробежаться по вариантам.
- [A/B]** 1. Автоматический режим: Переключает канал на ВКЛ или ВЫКЛ до срабатывания последующей программы. 2. Автоматический режим: Нажатие в течение 3 сек. = переключение в постоянное состояние (7).
- [OK]** 1. Для включения дисплея, когда идёт работа без питания. 2. Для подтверждения выбора или введённых данных.

**6. Рекомендации по программированию**

- Устройство можно запрограммировать даже без питания. Необходимо нажать на **OK**.
- Для возврата назад, когда вы находитесь внутри меню, нажмите на **[M]**.
- После завершения работы в меню и нажатия на **end** (конец) дисплей вернётся в автоматический режим.
- С помощью **[+]** можно выбрать **end** (конец) или **Continue** (продолжить). Если вы выберете **Continue** (продолжить), устройство вернётся на начало текущего меню.
- Если вы выберете **end** (конец) до завершения программирования, устройство вернётся в автоматический режим без сохранения введённых данных.

**7. Канал ON OFF (ВКЛ ВЫКЛ) / Постоянное P**

- Канал **ON OFF** (ВКЛ ВЫКЛ)
- Если нажать на кнопки **[A/B]** (**[+]**), будет выполнено ручное переключение канала. Переключение показывается на дисплее с помощью изображения канала и остаётся в ручном режиме до следующего программирования.
- Постоянное переключение **P**
- Если держать в нажатом состоянии кнопку соответствующего канала **[A/B]** в течение 3 сек., канал переключится для постоянного функционирования на ВКЛ или на ВЫКЛ. Останется неизменным до последующего нажатия на кнопку в течение 3 сек.

**8. Новая программа (см. также пункт 9)**

См. пункт 9, где описываются шаги от А до С (пример «Новая программа»)

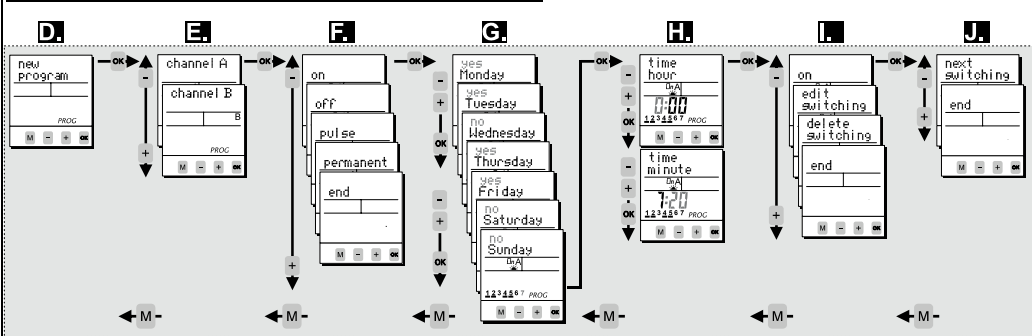

**9. Пример «Новая программа» (с переключением на вкл или выкл)**

- А. Если нет питания, держите нажатой кнопку **OK** в течение 1 секунды. Дисплей начнёт показывать в автоматическом режиме.
- В. Если нажмёте на **[M]**, откроется меню устройства.
- С. Подтвердите выбор **Program** (программа), нажав на **OK**.
- Д. Подтвердите выбор **New Program** (новая программа), нажав на **OK**.
- Е. Выберите необходимый канал с помощью **[+]** и подтвердите выбор, нажав на **OK**.
- Ф. Для программирования ВКЛ/ВЫКЛ выберите **on** или **off** с помощью **[+]** и подтвердите выбор, нажав на **OK**.
- Г. Сейчас можно выбрать дни (1... 7), необходимые для программирования. С помощью **[+]** включается "Yes" (да) или выключается "No" (нет) соответствующий день. Подтвердите каждый день, нажав на **OK**.
- Н. Настройка времени: часы **[+]**, затем **OK**. Минуты **[+]**, затем **OK**.
- И. Проверка введённого программирования: Если программа мигает, значит всё правильно. Выберите **on** или **off** с помощью **OK**. После проверки необходимо выбрать между **edit/delete** (установить/удалить) и **end** (конец) с помощью **[+]**.
- Ж. Если вы хотите продолжать программирование, подтвердите **next switching** (следующая программа) с помощью **OK**. Чтобы выйти из программирования, нажмите на **end** (конец).

**10. Импульс**

Program -> New program -> Channel A/B -> [Pulse] // (программа - новая программа - канал A/B)

- Функция импульса даёт возможность настроить программу с определённой продолжительностью действия. После завершения импульса, устройство автоматически переключается на ВЫКЛ (продолжительность импульса может достигать не более 59:59 мм:сс).
- Для выполнения программирования используйте информацию, изложенную в пунктах 8 / 9, обращая внимание на следующие различия:
- Выберите функцию **Pulse** (импульс) (9F).
  - Определите продолжительность импульса (**pulstime minute / pulstime second**) (минуты импульса / секунды импульса).
  - Выполните программирование дней недели.
  - Установите время для переключения (**Time Hour / Time minutes** - время часы / время минуты).
  - Подтверждение: подтвердить мигающие данные.

**11. Постоянная программа**

Program -> New program -> Channel A/B -> permanent -> [OK] // (программа - новая программа - канал A/B - постоянно)

- Можно иметь постоянную программу (отпускная функция) для каждого канала. Во время данного периода (функция действительна для всего дня) канал может быть переключён на выкл (**permanent off** - постоянно выкл) или на вкл (**permanent on** - постоянно вкл).
- Программирование данной функции было описано в пунктах (8 / 9).
- Выбор **permanent** (постоянно) больше не будет появляться в меню **new program** (новая программа), когда он уже используется. Программирование можно изменить и стереть в **Program modify** (изменить программу) (13) и **Program Delete** (стереть программу) (13).

**12. Дополнительные настройки**

Меню	Главное меню	Применение
Program query (проверить программу)	Program (программа)	Для проверки программирования и свободных положений в памяти.
Program Copy (копировать программу)	Program (программа)	Копирование с одного канала в другой. Память канала не будет переписываться; скопированные программы будут добавлены. ⚠ Постоянную функцию нельзя скопировать.
Program Delete (стереть программу)	Program (программа)	Стирает программы. Можно стереть программу для всех каналов, отдельных каналов и отдельные программы, введённые в канал.
Date-Time (дата - время)	Adjustment (настройки)	Настройка даты и времени.
Summertime (декретное время)	Adjustment (настройки)	Настройка декретного времени (ВКЛ/ВЫКЛ).
Language (язык)	Adjustment (настройки)	Выбор языка.
Factory Defaults* (предопределённые настройки)	Adjustment (настройки)	Восстанавливает начальные настройки. ⚠ Будут утеряны дата, время и программы переключения!
Counter (счётчик)	Options (варианты)	Показывает часы и переключения для каждого канала.
PIN - Code	Options (варианты)	Устройство можно заблокировать с помощью кода PIN, состоящего из 4 цифр. Код можно установить, включить и выключить. Если вы забудете PIN, необходимо связаться со службой работы с покупателем.
Функция сброса		Держите в нажатом состоянии все кнопки в течение 2 сек. Устройство выполнит сброс. Надо будет снова ввести дату и время. Программы не будут стёрты!

**13. Изменить программу**

Program -> Program modify -> [OK] // (программа - изменить программу)

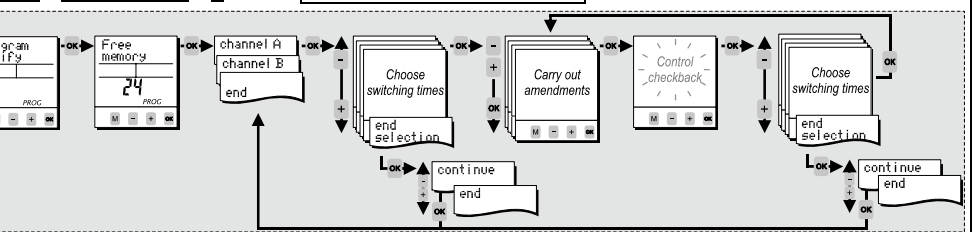

- В **Program modify** (изменить программу) можно изменить каждую отдельную программу.
- Изменить / **Carry out amendments**  
Выбор времени переключения / **Choose switching times**  
Проверка / **Control checkback**

**14. Ключ памяти\***

- С помощью ключа памяти можно выполнить следующие функции:
- Save Data** (сохранить данные): Перенести информацию с устройства на ключ памяти.
  - Program timeswitch** (программирование реле времени): Переписать информацию с ключа памяти в память устройства.
  - Key function** (функция ключа): Можно запрограммировать только данные ключа памяти. Программы устройства будут отменены.
  - Key Readout** (считывание ключа): проверка программ ключа памяти.

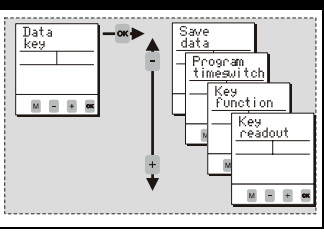

\*ФАКУЛЬТАТИВНО